



# Burgumer Doarpskwis Kwisboek 2023



## Aanwijzingen voor de teamcaptain (en de rest van het team):

Voordat u begint graag aandacht voor het volgende:

- Na de uitgifte kunt u het kwisboek ook vinden op de website [www.burgumerdoarpskwis.nl](http://www.burgumerdoarpskwis.nl).
- Neem het kwisboek door en verdeel de vragen.  
Tip: leg de antwoordbladen op een grote tafel op hang ze op om gezamenlijk het overzicht te houden.
- Ga na voor welke opdrachten u de deur uit moet
- Let bij uitvoering van de kwis op de veiligheid van uzelf en anderen
- Sommige opdrachten vergen tijd
- Opdracht 4.6 wordt uitgevoerd om 21:00 uur in het centrum
- Als u iets meer moet doen dan een antwoord geven dan is dat geen vraag maar een opdracht.
- Iedere goede vraag of opdracht is 10 punten.
- Een vraag niet beantwoorden geeft 0 punten, een opdracht niet doen/niet inleveren verlaagt uw totaalscore met 50 punten.
- De Joker: Voor één categorie mag de joker worden ingezet waardoor de behaalde punten binnen deze categorie verdubbeld worden! Op de eerste pagina van het antwoordenboek, kan ingevuld worden voor welke categorie de joker wordt ingezet.
- Lever het kwisboek compleet in (pagina's op volgorde).
- Inleveren uiterlijk 23:00 uur bij De Pleats



**Na inlevering van alle kwisboeken zijn de antwoorden te vinden op de website!**



**&Uzelf.**



Vereniging voor  
**Dorpsbelangen  
Burgum**



**Hoogland BV.**



**PLUS**  
PLUS Wolters



De Stifting Burgumer Barren (SBB) is organisator van de Burgumer Doarpskwis.

Bij de organisatie van de “kwis” hebben we financiële steun gevraagd en gekregen van fondsen en ondernemingen. Uitingen van fondsen en sponsoren zijn opgenomen in de beamerpresentaties op de uitslagenavond op 13 januari 2024 in De Pleats. Gouden en zilveren sponsoren hebben ook een plekje in dit kwisboek.

## Lijst van Sponsoren

De Pleats  
 Webspriet  
 BAK/Burgum.nl  
 Singelland Burgum  
 Verkeersschool Lykelema  
 Hoogland B.V.  
 Roodhert  
 VDM Woningen  
 &Uzelf  
 Plus Wolters  
 Expert Meijer  
 De Vries Wonen  
 Meindert Fietsspecialist  
 Bouwonderneming Brent de Haan  
 OPA PG Burgum (Oud Papier Actie Protestantse Gemeente Burgum)  
 It Stee fan Ôfskie  
 BuroTwa  
 Vereniging voor dorpsbelangen Burgum



*v.l.n.r.: 1e rij: Siebe, Marjan / 2e rij: Simon, Roelien, Martijn, Gerrit / 3e rij: Gerard, Richard, Didi / gefotoshopt: Yannick*

# Wolkom

bij de de tweede editie van de Burgumer Doarpskwis!

Het Kwisteam heeft met veel plezier een kwisboek samengesteld waarmee alle teams zich vanavond vast en zeker goed zullen vermaken. Naast vragen op papier, hebben we een noviteit: tien vragen worden gesteld via onze eigen livestream!

We hadden dit niet voor elkaar gekregen zonder de hulp van vrijwilligers en deskundige Burgumers die ons met raad en daad hebben bijgestaan. Daarnaast waren veel bedrijven en instellingen bereid om ons te sponsoren. Aan iedereen: Tige tank!

Wij hopen dat jullie bij het beantwoorden van de vragen net zoveel plezier hebben als wij hebben gehad bij het maken!

Groetnis,  
It Kwisteam

VEEL SUCCES MET DE BURGUMER DOARPSKWIS

LEKKER GENIETEN?

RESTAURANT - TERRAS



- > Koffie met gebak
- > Lunch
- > Menu's vanaf €29,95
- > Gezellig terras
- > Fiets en wandelroutes
- > Gratis WiFi
- > Kindvriendelijk
- > Evenementen
- > Maandag t/m zaterdag



**De Pleats**  
RESTAURANT - PARTYCENTRUM - CATERING

*Altijd Gastvrij!*

Schoolstraat 82 - Burgum - 0511461556 - [www.depleats.nl](http://www.depleats.nl)  [depleats](#)  [depleatsburgum](#)

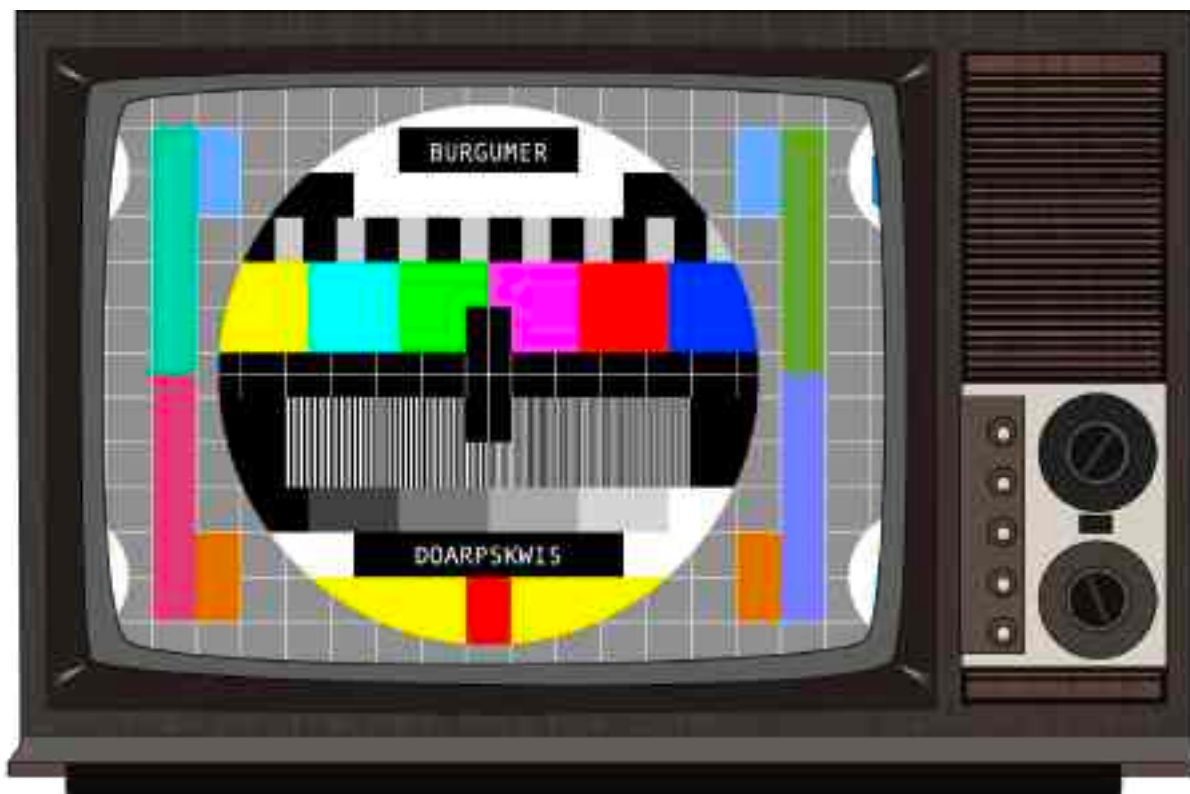

# *Categorie 1...*

... bestaat uit tien vragen die gesteld worden via onze livestream. Zap snel naar de online uitzending en zorg ervoor dat het geluid aan staat en wijs een alerte teamgenoot aan die in de gaten houdt wanneer de tien vragen worden gesteld. De livestream loopt van 18:00 tot 23:00 uur.

[www.burgumerdoarpskwis.nl/livestream](http://www.burgumerdoarpskwis.nl/livestream)



De eerste uitzending begint om 18:00 uur!

# ALLES ONDER ÉÉN DAK

## bij De Vries Wonen

Bij De Vries Wonen vindt u naast verf een ruim assortiment behang, raamdecoratie, gordijnen en vloeren. Op vakkundige wijze helpen wij u met het maken van uw keuze. Desgewenst kunt u de uitvoering ook aan ons over laten, wij werken met eigen gecertificeerd personeel. Loop gerust eens binnen en laat je inspireren!



Verf



Behang



Raamdecoratie



Gordijnen

Ook voor  
uw **styling-  
advies**  
aan huis!



Vloeren

**DE VRIES**  
WONEN

- verf
- behang
- raamdecoratie
- gordijnen
- vloeren



### Vraag 2.1 Burgumer locaties

Wat wordt er met de rode sterren aangegeven op onderstaande kaart?

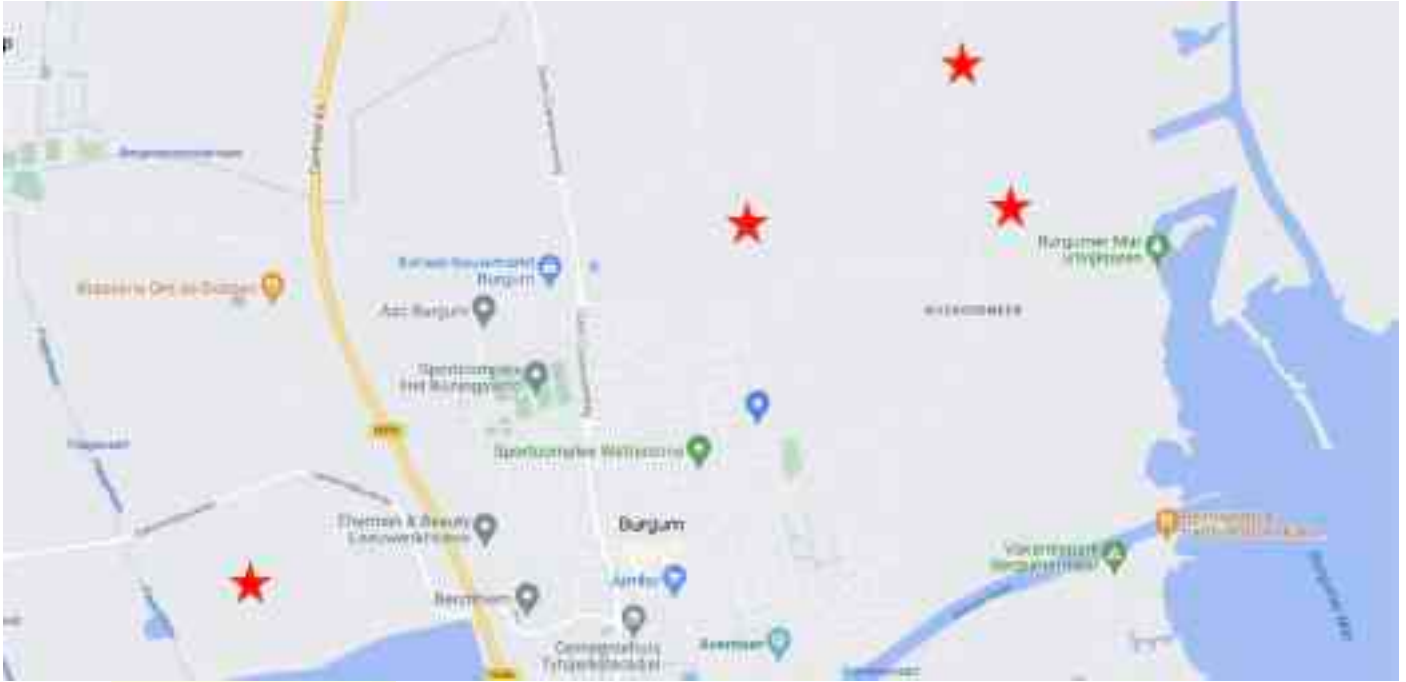

### Vraag 2.2 Gluren bij de burens

Huizen kijken op Funda, velen van ons doen dat regelmatig. Hoe goed weet jij dingen terug te vinden op Funda? Geef van de volgende stellingen over huizen die dit jaar in Burgum verkocht zijn aan of ze waar of niet waar zijn.

- De wasmachine in het huis met een verkoopdatum van 12 juli 2023 is van het merk Zanussi.
- In de woonkamer van het huis met een verkoopdatum van 30 mei 2023 stond een hometrainer.
- De prijs per m<sup>2</sup> (op basis van de vraagprijs) van het huis met een verkoopdatum van 23 augustus 2023 is € 2867.
- Zantman makelaardij verkocht op 4 oktober 2023 een huis in Burgum.
- Voor de spiegel in de badkamer van het huis dat verkocht is op 3 oktober 2023 hangen 4 lampjes.

### Vraag 2.3: Burgumer huisartsen

Voordat de huidige huisartsenpraktijk it Peldershûs er was, hadden de Burgumer huisartsen allemaal een praktijk aan huis.

- Wat gebeurde er afgelopen jaar met drie van de vier oude praktijken?
- Welke adressen horen hierbij?

### Vraag 2.4: MODUS

- Wat is MODUS?
- Welke Burgumer scholen zijn hierbij betrokken?
- In hoeveel raakvakken zijn de schoolvakken bij MODUS opgedeeld?
- In welk jaar is MODUS begonnen?
- Hoeveel leerjaren zijn er dit schooljaar bij MODUS betrokken?



### Vraag 2.5: Groene Stroom

In 2023 zorgde Het Achterland samen met street-artist Roy Schreuder ervoor dat een paar saaie transformatorhuisjes in Burgum wat meer kleur kregen.

Aan hoeveel van de kanten zijn de volgende twee hokjes beschilderd?

- Het hokje dat te vinden is in de buurt van de coördinaten 53.1956, 6.0002.
- Het hokje dat te vinden is in de buurt van de coördinaten 53.1942, 5.9988.

### Vraag 2.6: Strava-art

In plaats van jezelf uit te dagen steeds sneller of verder te lopen, draait het bij Strava-art om creativiteit. Al (hard)lopend maak je een heus kunstwerk dat wordt vastgelegd door je GPS-signaal.

Maak in Strava een hart en lever jouw route digitaal voor 23:00 uur in. Ga hiervoor naar het online formulier door de QR-code bij deze vraag te scannen of via [www.burgumerdoarpskwis.nl/insturen](http://www.burgumerdoarpskwis.nl/insturen)

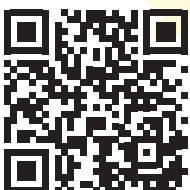

### Vraag 2.7: Geflitst

Stel, je zit in de auto. Je bent chauffeur en rijdt op je gemak een rondje door Burgum en omgeving. De zon schijnt, de radio staat aan: Take it easy, van The Eagles. “*Well I’m running down the road, tryin’ to loosen my load*”. Dit is genieten toch!? Maar het is zaak om goed op te blijven letten. Voordat je het weet heb je een bekeuring aan je broek. Weet jij bijvoorbeeld hoe hard je tijdens dit ritje mag rijden op de volgende punten op de kaart (wegwerkzaamheden uitgesloten)? Vul de juiste snelheden in.

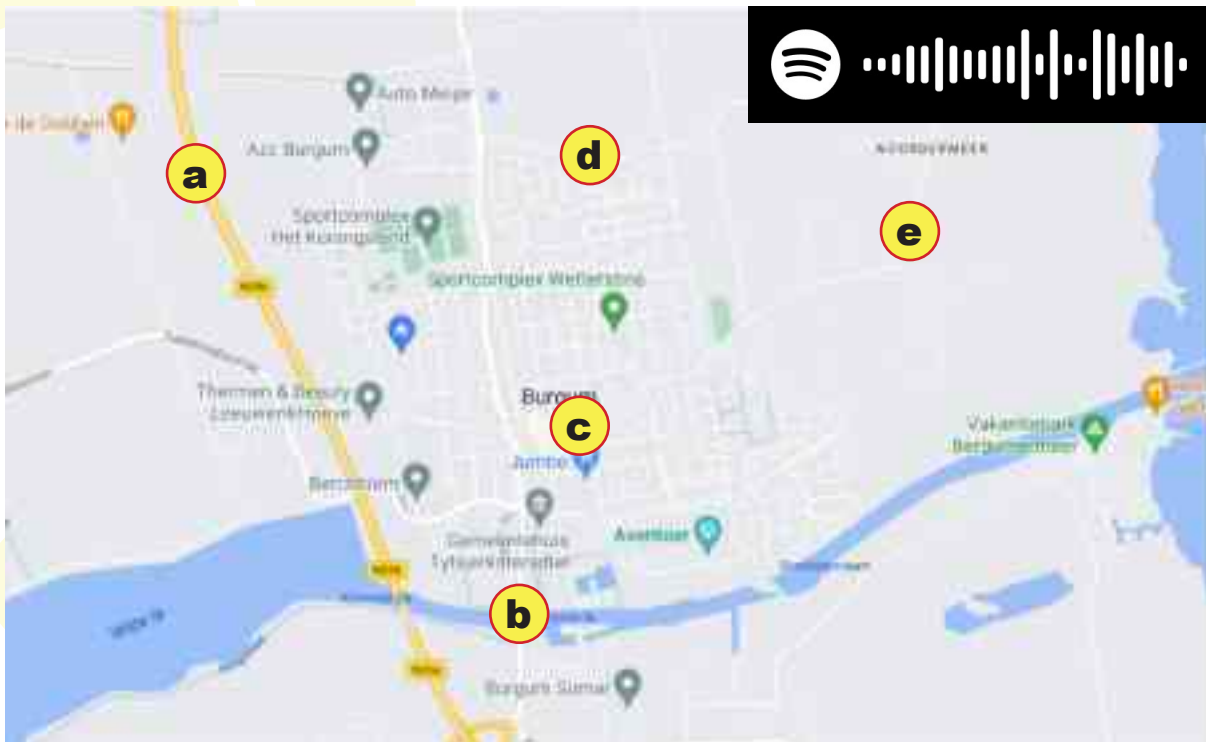

### Vraag 2.8: Op pad rondom Burgum

In de omgeving van Burgum kun je mooi wandelen en fietsen. Klaske is aan het wandelen. Ze vertrekt vanaf de weg voor Brasserie “Om de Dobben”, en gaat richting het Bûtefjild in Feanwalden (op Google Maps coördinaten 53,25104 – 5,96605). Pieter is een blokje om op de fiets, met als startpunt het Bûtefjild en gaat richting “Om de Dobben”. Frits staat met zijn auto geparkeerd op het parkeerterrein voor de Kruiskerk.

Als Klaske en Pieter in elkaars richting wandelen en fietsen en hierbij elk de kortste route kiezen, komen ze elkaar op een bepaald punt tegen. Hun wandel- en fietssnelheid is gemiddeld, zoals gebruikt op Google Maps.

- Wat is er te koop ter hoogte van het punt waar Klaske en Pieter elkaar ontmoeten?
- Klaske en Pieter komen om 12:00u op bovenstaand punt uit. Hoe laat moet Frits met de auto vanaf de Kruiskerk vertrekken om ook op hetzelfde moment op het punt uit te komen waar Klaske en Pieter elkaar ontmoeten?

### Vraag 2.9: Poep op de stoep

Je wandelt een rondje met je hond. De route die je volgt staat op onderstaande kaart weergegeven. Op de Bulthuisingel, ter hoogte van de Joh. Falkenastraat, poept je hond. Je besluit het netjes op te ruimen met een hondenpoepzakje.

Hoeveel meter moet je met het zakje wandelen voordat je een openbare prullenbak tegenkomt waarin je het zakje weg kunt gooien?

Je mag alleen in de aangegeven richting wandelen en niet van de route afwijken.



### Vraag 2.10: Tel-oefening

Ga bij deze oefening op pad, in het echt of online, maar pas op je tellen!

- Hoeveel lantaarnpalen staan er in de Schoolstraat?
- Hoeveel vierkante raampjes zitten er op de witte muur aan de zuidkant van het gemeentehuis?
- Hoeveel rode vakken zijn er in totaal als je naar alle slagbomen van onze Burgumer brug kijkt?
- Hoeveel pijlers heeft het hekje van de Wilhelminaboom op de markt?
- Hoeveel drempels zijn er op de Kloosterlaan?

### Vraag 3.1: De eerste Burgumer doarpskwis

Wat zijn de drie rekeningnummers van de goede doelen die (een deel van) het prijzengeld van de winnaars van de eerste Burgumer Doarpskwis van 2022 kregen?

### Vraag 3.2: E.T phone home

Begin dit jaar hield een monotoon geluid veel Burgumers enkele dagen bezig. Het was dag en nacht hoorbaar, wat leidde tot veel vragen, slapeloze nachten en veel uiteenlopende theorieën. Is het een vrachtschip, een stofzuiger, een warmtepomp of is er toch buitenaards leven in Burgum neergestreken?

Wat bleek uiteindelijk de oorzaak van dit geluid te zijn?

### Vraag 3.3: In de pen klimmen



Schrijf een kort verhaal (200 tot 250 woorden) over waarom de Blauwe Hond met schemerlamp bij Burgum past en lever het verhaal digitaal voor 23:00 uur in. Ga hiervoor naar het online formulier door de QR-code bij deze vraag te scannen of via [www.burgumerdoarpskwis.nl/insturen](http://www.burgumerdoarpskwis.nl/insturen). Handgeschreven verhaal? Stop het in de insteekhoes in de map.

### Vraag 3.4: Als de blaadjes vallen

Welke twee schimmelige Burgumer herfstverschijnselen waren de afgelopen jaren in het nieuws?

### Vraag 3.5: Daar hoorden zij engelen zingen

Op kerstnacht 2022 was het in Burgum allesbehalve vrede op aarde. Midden in de winternacht ging de hemel open en nam een herdertje dat nog niet lag bij nachte het heft in eigen handen. Tijdens het laatste nummer werd een muzikant van Legato beschoten.

- Tijdens welk kerstliedje viel het schot?
- Welk instrument bespeelde de onfortuinlijke muzikant?

### Vraag 3.6: In memoriam

In 2023 overleed een Nederlandse schrijver/schrijfster met een link met Tytsjerksteradiel.

- Wat was zijn/haar naam?
- Wat was zijn/haar link met Tytsjerksteradiel?
- Welke schuilnaam hoorde hierbij?
- Wat is het bekendste boek van deze schrijver/schrijfster?
- Welke leeftijd heeft hij/zij bereikt?





## CATEGORIE 3: Burgum in het nieuws/Nieuws in Burgum

### Vraag 3.7: Maakt geld echt gelukkig?

Op 17 september 2023 wonnen Gerlof en Femke uit Burgum maar liefst € 679.000.

- Bij welk TV-programma werd dit bekend gemaakt?
- In het verleden zijn er vaker grote prijzen gevallen. Wanneer won J.J. een grote prijs?
- In de eerste aflevering van het laatste seizoen van het programma uit vraag a (september 2023) was er wat bijzonders aan de hand met de presentatrice. Wat maakte de presentatrice destijds zo speciaal?
- In Burgum is eens €250.000 gevallen. Dit bedrag mocht over de buurt verdeeld worden. Wanneer was dat?
- Welke straat is bij vraag d destijds in de prijzen gevallen?

### Vraag 3.8: Een brug te ver

In het voorjaar van 2023 ramde een binnenvaartschip de Burgumer brug.

- Wat was het merk van de auto die op het achterdek stond en flinke schade opliep?
- Dit schip werd eerder nog uitgeroepen tot binnenvaartschip van het jaar. In welk jaar was dat?
- Op welke datum werd de huidige brug in gebruik genomen?
- Hoe wordt het type brug van de voorganger van de huidige brug ook wel genoemd?
- En op welke datum (dag-maand-jaar) werd de eerste brug bij de Burgumerdaam geopend?

### Vraag 3.9: It keunstwurk

It keunstwurk "De Blauwe Hûn" is fan 't simmer yn Burgum op syn plak kaam. Yn dizze brief kinne jo 10 hûne-sizwizen fine. Neam dizze sinnen en sizwizen.

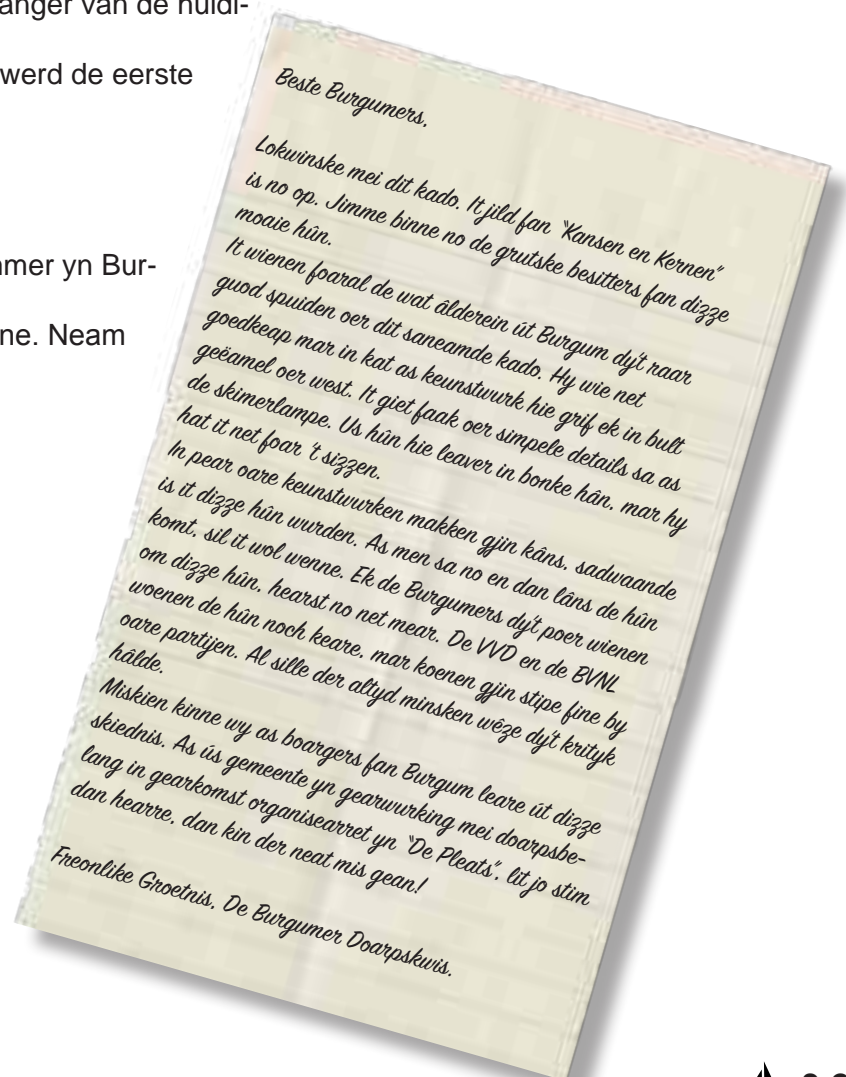

**Vraag 3.10: Burg. Both. Lohmanlaan 1**

Het huis met nummer 1 op de Burgemeester Bothenius Lohmanlaan is dit jaar een paar keer in het nieuws geweest. Hieronder staat het huis, met op de foto ook de grafsteen die aldaar te vinden is.



Welke historische fout is te zien op deze foto?



**Vraag 4.1: Scrabble**



De woorden op het scrabblebord hier-naast vormen een zin.

- Wat is de zin?
- Hoeveel punten levert deze zin op? De woorden zijn gelegd in de volgorde waarin ze in de zin staan. Let hierop bij het tellen van de (drie-)dubbele letter- en woord-waardes.

**Vraag 4.2: Straatnamen**

Welke straatnamen in Burgum horen bij de afbeelding?

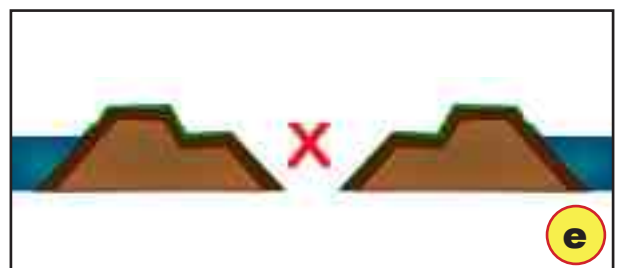



**Vraag 4.3: B.U.R.G.U.M.**

Maak woorden met de letters: B, U, R, G, U, M, die passen in de volgende zinnen. Je mag in elke zin, elke letter maximaal 1x gebruiken (de U dus 2x). Je hoeft per oplossing niet alle letters te gebruiken.

- a. Ik heb het verkeerd getekend, mag ik van jou de \_\_\_\_\_?
- b. Geef me nog een \_\_\_\_\_ dan krijg ik de Burgumer Doarpskwis wel af!
- c. De wind voelt \_\_\_\_\_ aan.
- d. Met een \_\_\_\_\_ maakt u uw gebit weer compleet als een of meerdere tanden of kiezen missen.
- e. \_\_\_\_\_ is een geslacht van kruidachtige planten uit de anjerfamilie.

**Vraag 4.4: Een jaartje ouder**

9715 PA	7522 NL	3332 AR
9406 RM	7511 CT	2993 HJ
9285 RZ	3341 BD	9251 AS
9285 SC	3341 BT	9251 ..

Wanneer is de inwoner uit Burgum jarig die achtereenvolgens op de bovenstaande postcodes woonde?

**Vraag 4.5: Frjemde fûgels**



Welke "frjemde fûgels" út Burgum sykje wy? (Alle hokjes brûke! De letters yn de griene fakjes meitsje in wurd.)

1

2

3

4

5



**Vraag 4.6: Dans je de hele nacht met mij?**

Om 21:00 uur wordt één speler per team verwacht voor de Plus supermarkt. Vergeet niet om een (tuin)stoel mee te nemen!

**Vraag 4.7: What3words**

Op de website [www.what3words.com](http://www.what3words.com) heeft elk stukje van 3 bij 3 meter op onze aardbol een combinatie van drie woorden gekregen. Deze namen zijn compleet willekeurig en vakjes die naast elkaar liggen hebben dus geen gelijke namen.

Uit de volgende puzzels komen drie woorden. De combinatie van deze woorden leidt je naar een plek in Burgum. Let op: als je de drie woorden gevonden hebt, moet je ze daarna nog in de juiste volgorde zetten. Maak daar een foto van en stuur deze voor 23:00 uur in. Ga hiervoor naar het online formulier door de QR-code bij deze vraag te scannen of via [www.burgumerdoarpskwis.nl/insturen](http://www.burgumerdoarpskwis.nl/insturen)

**Woord A:**

8 letters

M	A	R	K	O	S	H	S	M	K
U	P	L	R	B	O	O	G	U	C
G	O	A	E	U	N	N	L	E	O
R	L	H	K	L	A	D	I	V	R
U	L	I	S	T	C	I	N	R	D
B	O	M	I	H	G	K	S	E	L
V	C	B	U	U	B	K	T	S	A
O	O	O	R	I	M	E	R	B	W
S	I	W	K	S	P	R	A	O	D
P	O	P	P	E	S	T	I	E	N

- APOLLO
- BCV
- BULHUIS
- BURGUM
- DOARPSKWIS
- GLINSTR
- HIMBO
- HOND
- IKER
- KRUISKERK
- MARKOS
- OBSERVEUM
- POPPESTIEN
- SONAC
- WALDROCK



**Woord B:**

Het antwoord op vraag 6.5 - Burgum heeft meer

**Woord C:**

5 letters (verticaal grijs)

- 1. tomatonaise
- 2. Fries lichaam
- 3. occult kaartspel
- 4. kameelachtig dier
- 5. knecht in alle kleuren van de regenboog







Aan: Quizteam  
p/a Burgumer Doarpskwis  
Schoolstraat 999  
9251 AA Burgum

Betreft: Vraag 4.10 / theoretisch verkeersinzicht  
teamcaptain

Geacht kwisteam,

Met dit schrijven willen wij u informeren over het theorie-examen dat uw teamcaptain (of een afgevaardigde die door uw teamcaptain als volwaardige representant werd gezien) gisteren geheel onverwacht heeft afgelegd. Tijdens dit examen werden theoretisch inzicht en gezond verstand, waarvan wij redelijkerwijs mogen verwachten dat een verkeersdeelnemer hier in voldoende mate over bezit, bevraagd.

Soms waren de conclusies bevredigend, vaak verontrustend en in enkele gevallen mag het een wonder heten dat de teamcaptain zonder dagelijkse blikshade of andere incidenten door Burgum laveert.

De score is inmiddels bekend bij de organisatie van de Doarpskwis en deze wordt omgezet in te verdienen punten: een geslaagde teamcaptain levert 10 punten op en wanneer de kandidaat gezakt is, worden er geen punten verdiend.

In het geval van 0 punten verzoeken wij u een stevig gesprek met uw grote roerganger te voeren. Harde en/of bevoogdende woorden hoeven hierbij niet vermeden te worden. Mocht dit niet tot het gewenste resultaat leiden dan moet uw captain zich wenden tot andere vormen van vervoer in Burgum. Plaatst u dan het nummer 06 - 18051804 onder de sneltoets van zijn/haar telefoon.

Wij danken u voor uw medewerking.

Hogachtend

Drs. Ing. W.E.G. Piraat  
Hoofd afdeling risicobeperking

### Vraag 5.1: Op glad ijs

Ruim een jaar geleden, in 2022, werd de allereerste marathon op natuurijs van Friesland op de ijsbaan in Burgum geschaatst. Ga naar het clubgebouw van de ijsbaan, en maak daar een foto van tenminste twee teamleden die erop gekleed zijn om te gaan schaatsen. Hoe geschikter (of gekker?) gekleed, hoe beter. **Let op:** Zorg ervoor dat de naam van de ijsbaan zichtbaar is op de foto.



Stuur de foto voor 23:00 uur in. Ga hiervoor naar het online formulier door de QR-code bij deze vraag te scannen of via [www.burgumerdoarpskwis.nl/insturen](http://www.burgumerdoarpskwis.nl/insturen)

### Vraag 5.2 Wereldmuziek

- Hoe heten de oud-Burgumers die verscheidene albums uitbrachten in een bijzondere taal?
- Welke taal is dit?

### Vraag 5.3: Kleine lettertjes

De kleine lettertjes, je kunt ze maar beter goed lezen...

- Als je tussentijds je ligplaats bij de jachthaven in Burgum opzegt, krijg je dan je geld terug voor het deel van het jaar waarin je geen gebruik maakt van de ligplaats?
- Noem hoe vaak per jaar je een vrijwillige activiteit voor de vereniging moet uitvoeren als je lid bent van de Mennoruiters.
- Moet de apotheek Burgum je altijd inzage in je gegevens geven?
- Vóór welke dag in de maand moeten leden van de Toerfytsklub Burgum het aantal kilometers doorgeven die ze gefietst hebben?
- Onder bepaalde voorwaarden biedt makelaar Kingma een dag een gratis verhuurwagen aan. Wat is de maximale belading van deze verhuurwagen?

Noem bij alle antwoorden ook het artikel- of puntnummer van het reglement waarin het antwoord beschreven staat om punten voor het juiste antwoord te krijgen.



### Vraag 5.4: Groene vingers

- Wat kost het gebruik van een vierkante meter volkstuin per jaar bij volkstuinvereniging de Tichelkamp aan de Kerklaan?
- Je bent met Fikkie aan het wandelen op de Kerklaan en ziet een bekende op de volkstuin. Mag je met Fikkie de volkstuin op om even dag te zeggen?

### Vraag 5.5: Vrouwenpower

- Door wie werd onderstaande voetbalploeg gesponsord?
- Noem de drie voornamen van de genummerde personen op deze foto.
- Wie van dit team stond achter de tap?

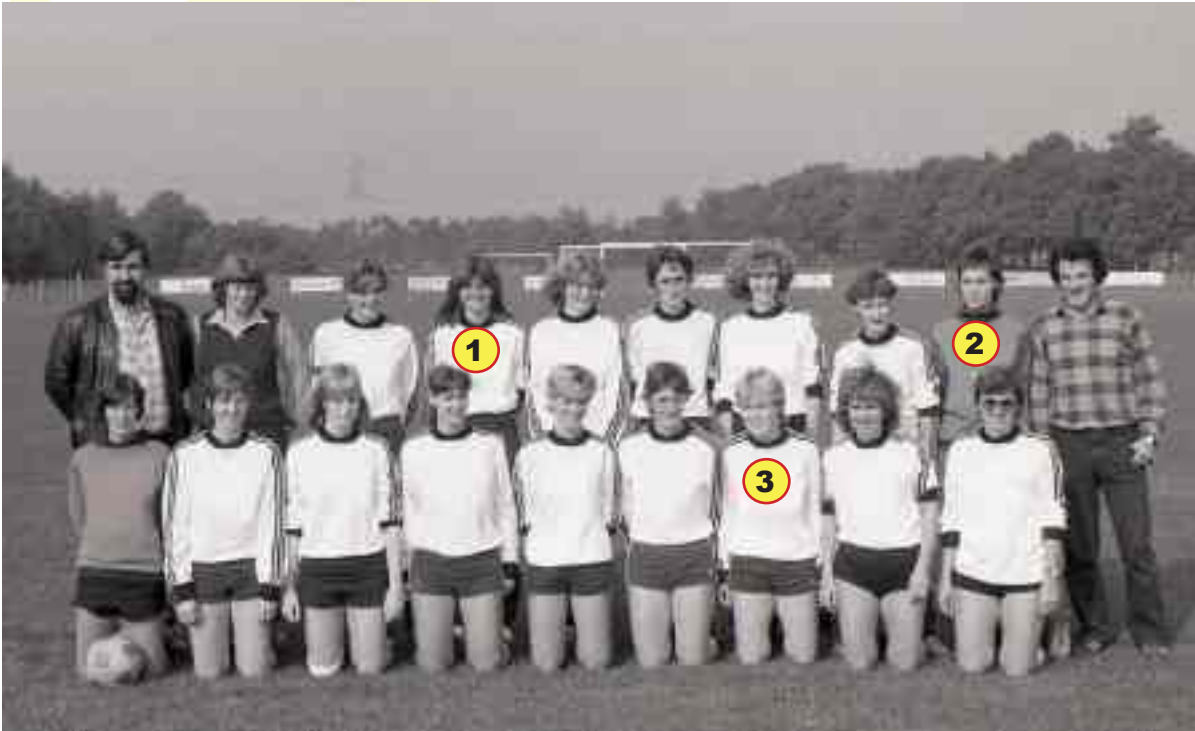

### Vraag 5.6: Even wachten, pizza!

- Noem het aantal horecazaken waar je een pizza af kunt halen in Burgum.  
Bij onderstaande vragen gaat het om de prijs op de kaart, zonder eventuele extra kortingen:
- Bij welke za(a)k(en) is de pizza salami het goedkoopst?
- Bij welke za(a)k(en) is de pizza hawaiï het goedkoopst?
- Bij welke za(a)k(en) is de pizza margherita het goedkoopst?
- Bij welke za(a)k(en) is de pizza quattro formaggi het goedkoopst?

### Vraag 5.7: Fierljeppen

Burgum is een fierljepdorp bij uitstek. Bart Helmholt, Age Hulder, Evert Wilstra, Gerhard Vlieger... We kunnen nog wel even doorgaan. In 2023 viert de Ljeppersklub bovendien haar vijftigjarig jubileum.

Wat is het huidige schansrecord van de Burgumer fierljepskaçns?



**Vraag 5.8: De speeltuin**

In Burgum zijn veel speeltuinen, hieronder zijn een aantal op de foto gezet.



1



2



3



4

- In welke straten staan deze speeltuinen?
- Bij de speeltuin op foto 3 staat een blauw-wit bord. Welke tekst staat er op dit bord?
- In de speeltuin op foto 2 staat een bord met een datum erop. Welke datum zoeken wij?
- Voordat je de glijbaan in de speeltuin op foto 4 af kan gaan, moet je eerst een aantal traptreden betreden. Hoeveel traptreden heeft deze trap?
- In de speeltuin op foto 1 zijn een aantal dingen verboden. Welke drie dingen zijn er verboden in de speeltuin?



**Vraag 5.9: Metal in Burgum**

Uit de omgeving van Burgum komt veel goeds. Ook op muzikaal gebied draagt ons dorp zijn steentje bij. Met name de metalscene is goed vertegenwoordigd. Wâldrock bestaat niet meer, maar het festival heeft zijn sporen zeker nagelaten.

Geef de bandnamen van de vijf bands op de foto's. Ze hebben allemaal een band (!) met Burgum.



a



b



c



d



e





**Vraag 5.10: Wetter en Willepark**

Het Wetter en Willepark is een leuke plek om naar toe te gaan op een vrije middag. Op onderstaande plattegrond kun je zien wat er allemaal te doen is. Helaas is de legenda weggefallen. Noem de Friese benaming van wat er te vinden is bij de nummers 1 t/m 5 op de plattegrond:



### Vraag 6.1: It giet oan!



It giet oan! Met de iconische woorden kondigde Henk Kroes, voorzitter van Vereniging de Friesche Elf Steden, op 2 januari 1977 de vijftiende Elfstedentocht aan. Vaak als het maar een beetje heeft gevoren, wordt men buiten Fryslân alweer bevangen door de elfstedenkoorts. Maar gaat-ie er ooit nog komen?

Er is een schaatstocht die meer steden telde dan de Elfstedentocht en ook ouder is dan de Friese tocht.

- Welke tocht zoeken we?
- In welke jaren is deze gereden?

### Vraag 6.2: Woorden zoeken

Neem de tweede letter van de voornaam van gemeenteraadsleden van de FNP. Maak met deze letters zoveel mogelijk woorden die te vinden zijn in het gratis digitale Van Dale woordenboek. Zet deze woorden in alfabetische volgorde.

### Vraag 6.3: Tytsjerksteradiel zelfstandig

Op donderdag 22 juni 2023 werd een motie ter stemming gebracht over de toekomst van Tytsjerksteradiel inzake een fusie met de gemeente Achtkarspelen.

- Hoe heette de werkmaatschappij waaronder beide gemeenten al sinds 2015 in samenwerken?
- Hoeveel raadsleden stemden tijdens de raadsvergadering vóór het zelfstandig verdergaan van de gemeente Tytsjerksteradiel?

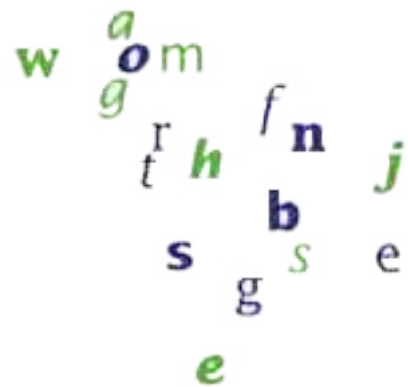

### Vraag 6.4: Meer of minder?

Over Tytsjerksteradiel zijn allerlei cijfers, feitjes en andere wetenswaardigheden te vinden. Maak de volgende stellingen kloppend volgens de meest recente cijfers (2022).

- Meer / minder dan 3.8% van de beroepsbevolking van Tytsjerksteradiel was werkloos.
- De gemiddelde afstand tot een café was hoger / lager dan die tot een basisschool in onze gemeente.
- Tytsjerksteradiel had meer / minder dan 30 hectare natuurgebied per inwoner.
- Er werd gemiddeld meer / minder dan 10 ton CO<sub>2</sub> per inwoner uitgestoten.
- De levensverwachting in Tytsjerksteradiel was hoger / lager dan in buurgemeente Achtkarspelen.

**Vraag 6.5: Burgum heeft meer**



Welk woord krijg je als je de volgende letters uit het magazine “Burgum heeft meer” samenvoegt?

- De eerste letter van:  
de titel op blz. 22 van editie 2019/2020.
- De tweede letter van:  
de titel op blz. 20 van editie 2018/2019.
- De eerste letter van:  
het citaat op blz. 20 van editie 2023/2024.
- De achtste letter van:  
de titel op blz. 32 van editie 2020/2021.
- De eerste letter van:  
de titel op blz. 45 van editie 2022/2023.
- De zesde letter van:  
de titel op blz. 23 van editie 2023/2024.
- De zesde letter van:  
de titel op blz. 3 van editie 2020/2021.
- De eerste letter van:  
de bovenste groene titel op blz. 9 van editie 2017/2018.

**Vraag 6.6: Grensgeval**

Tytsjerksteradiel kent veel dorpen, kernen en buurtschappen. Een deel van deze officieel erkende concentraties van bewoning ligt echter maar gedeeltelijk binnen onze gemeentegrenzen.

- Geef de namen van deze 4 dorpen, kernen of buurtschappen die over de gemeentegrenzen heen reiken.
- In een van deze 4 dorpen stond vroeger een klooster. Van welke kloosterorde was dit klooster?

**Vraag 6.7: Denk mee!**

Onze gemeente hecht veel waarde aan burgerparticipatie. Democratie werkt natuurlijk het beste als het volk hun stem laat horen. Om dat te faciliteren is de website [denkmee.t-diel.nl](http://denkmee.t-diel.nl) in het leven geroepen. Beantwoord de volgende vragen:

- Hoeveel inwoners van Tytsjerksteradiel gaven aan bloemrijkere bermen te willen?
- Van hoe laat tot hoe laat vond op 7 februari 2023 de inloopbijeenkomst voor nieuwbouwplannen in Noardburgum plaats?
- Hoeveel reacties kwamen er op de enquête over woningbouwlocaties in Burgum?
- Hoeveel parkeerplaatsen zijn er in het centrum van Burgum volgens de Centrumvisie?
- Welke objecten zijn volgens een inspreker uit Hurdegaryp “Ielijk”?

### Vraag 6.8: Frysk diktee

Bûter brea en griene tsiis, wa't dat net skriuwe kin is gjin oprjochte Fries. Helje de flaters út dizze fiif Fryske sinnen. Allinnich folslein korrekte sinnen leverje punten op en tink derom: hoe't jim it eartiids learden is net perfoarst hoe't we it no skriuwe!

- Nei't ik myn olyfgriene koffer wer opskarrelle haw tusken de ferline jier nijkochte stoarmtint, de hieltyd mear rûgeljende keuntskrystbeam en myn al jieren net brûkte sky's, knoffelje ik mei it ding ûnder de earm wêr troch it trepsgat.
- De spegelreflexkamera fan ús heit, de ûnbiedige hamamdûk en myn lyla bikini mei loverkes sykje ik alfêst by-inoar en foar de oare, minder wichtige bagaazje bliuwt op it earste each noch genôch romte oer.
- Wylst ik sjoch dat it fertroude lânskap om my hinne feroaret fan bûnte kei yn 'e greide, sinnepanielfjilden en wynmûnenparken nei hieltyd drokkere perons en ôfstjitlike yndustryterreinen, beprakkessearje ik nochris oft ik de termostaat al of net omleech set haw.
- In skoft letter, op mear as tsien kilometer hichte en nei in pear senuwslopende minúten feroorsake troch turbulinsje, komt de fleurige stewart mei syn karke toch it gongpaad en foarsjocht my fan in gin-tonic mei in sûchreitsje fan bamboe.
- Yn myn hierkabriolet toerje ik mei wyld wapperende krullen, de sinnebril op 'e noas en mei in big smile, fan it fleanfjild, troch in ymponearjende kljoo, by in idylsk fiskersdoarpke lâns, nei it strân mei pearelmoereftich wyt-rôse sân.



### Vraag 6.9: Rustig aan

In 2022 werd Tytsjerksteradiel verkozen tot de rustigste gemeente van Nederland.

- Wat was het rapportcijfer dat onze gemeente kreeg?
- En wat was de onrustigste Friese gemeente om in te wonen?
- Ook noodweer werd meegerekend in het onderzoek. Wat is de naam van de zware storm die onze gemeente in 2022 teisterde?
- Het onderzoek is onder andere gebaseerd op het aantal meldingen van geluidsoverlast. Hoeveel bij de politie geregistreerde meldingen van geluidshinder waren er in Tytsjerksteradiel in 2022?
- In de laatste 10 jaar was het aantal meldingen van overlast maar één keer hoger. In welk jaar was dat?

### Vraag 6.10: Bekende vrouwen

Tytsjerksteradiel heeft veel bekende vrouwen voortgebracht. Noem de vijf voornamen van de vrouwen die we zoeken.

- Haar Friese naam gaat in veel landen door de maag.
- Alle nieuwsfeiten zijn propaganda volgens deze vrouw.
- Zij wist meer met de ogen dicht dan de andere leerlingen met de ogen open.
- Haar nalatenschap bood vele generaties onderdak.
- Eerste vrouwelijke kruidendokter van de Wâlden.

### Vraag 7.1: Gebouw(d)/gesloopt

Hieronder staan vijf afbeeldingen van gebouwen die ooit in de Burgumer contreien hebben gestaan. Geef van elk de naam van het gebouw.



a



b



c



d



e

### Vraag 7.2: BN'er in Burgum

- Welke BN'er kwam in 1980 naar Burgum toe om zijn/haar sport te promoten?
- Welke sport beoefent/beoefende hij/zij?

### Vraag 7.3: Het meest eigenaardige was de ontvangst in Tietjerksteradeel

- Welke bekende Nederlander kwam in 1897 in Burgum?
- Waar werd hij/zij ontvangen?
- Wat kreeg hij/zij aangeboden van een bekende Burgumer?
- Wie was deze bekende Burgumer?
- Wat is de naam van de persoon die twee keer op hem dronk?





## Vraag 7.5: Borrelpraat uit ons gemeentehuis

Hiernaast staat een fragment uit een brief van een gemeenteambtenaar aan de provincie, die overigens nooit geschreven had mogen worden.

- Waar gaat dit over?
- Wie noemde deze brief "ruw en insinuerend, college-onwaardig en borrelpraat"?

## Vraag 7.6: Oorlogsslachtoffers

Leg de link met Burgumer oorlogsslachtoffers uit de Tweede Wereldoorlog op basis van deze locaties. Wat zijn dan de namen van de omgekomen mensen?

- Tunbridge Wells (Kent) GB
- Groningen, Jozef Israëlstraat 38
- Versen, Duitsland
- Amsterdam, Achillesstraat 88
- Footscray, Victoria, Australië

## Vraag 7.7: Raad de plaat

Hieronder staat een fragment van een lied. Willem Wâldpyk prijst hem op Omrop Fryslân vaak aan als een van zijn favoriete Friese nummers.

*Sjochst 'm lizzen út 'e hûs by ús heit en mem  
Krych de poppestien poppen wienen it keien fan bern*

- Geef de naam van het nummer
- En geef de naam van de artiest(en)

## Vraag 7.8: Franse tijd

In de Franse tijd werd het systeem van bestuur in ons land flink veranderd. Het departement *Frise* werd opgedeeld in kantons en arrondissementen. Ook de voormalige grietenij Tytsjerksteradiel werd verdeeld.

- Geef de vier namen van de kantons waarin Tytsjerksteradiel opgedeeld werd.
- Op welke datum (dag-maand-jaar) werd de grietenij weer in ere hersteld?







**Vraag 7.10: Op de gevoelige plaat**

Hieronder staan vijf foto's afgebeeld. Geef antwoord op de bijbehorende vragen.



1



2



3



4

- foto 1: Welke straat wordt hier opgeknapt?
- foto 2: In welke winkel staan deze mensen aan het einde van de jaren 80?
- foto 3: Wat kreeg Bearn Bargerider op de Simmerdyk in 1980 uit handen van de burgemeester van Tytjerksteradiel?
- foto 4: Welk historisch feit wordt hier gevierd en door Herre Kampen vastgelegd?
- foto 5: Waar werkte het personeel op deze foto?



5



**Vraag 8.4: IKEA**

IKEA-meubels, wie heeft er nog nooit één in elkaar gezet?

Bij welke bekende IKEA-meubels horen de afgebeelde bouw instructies?

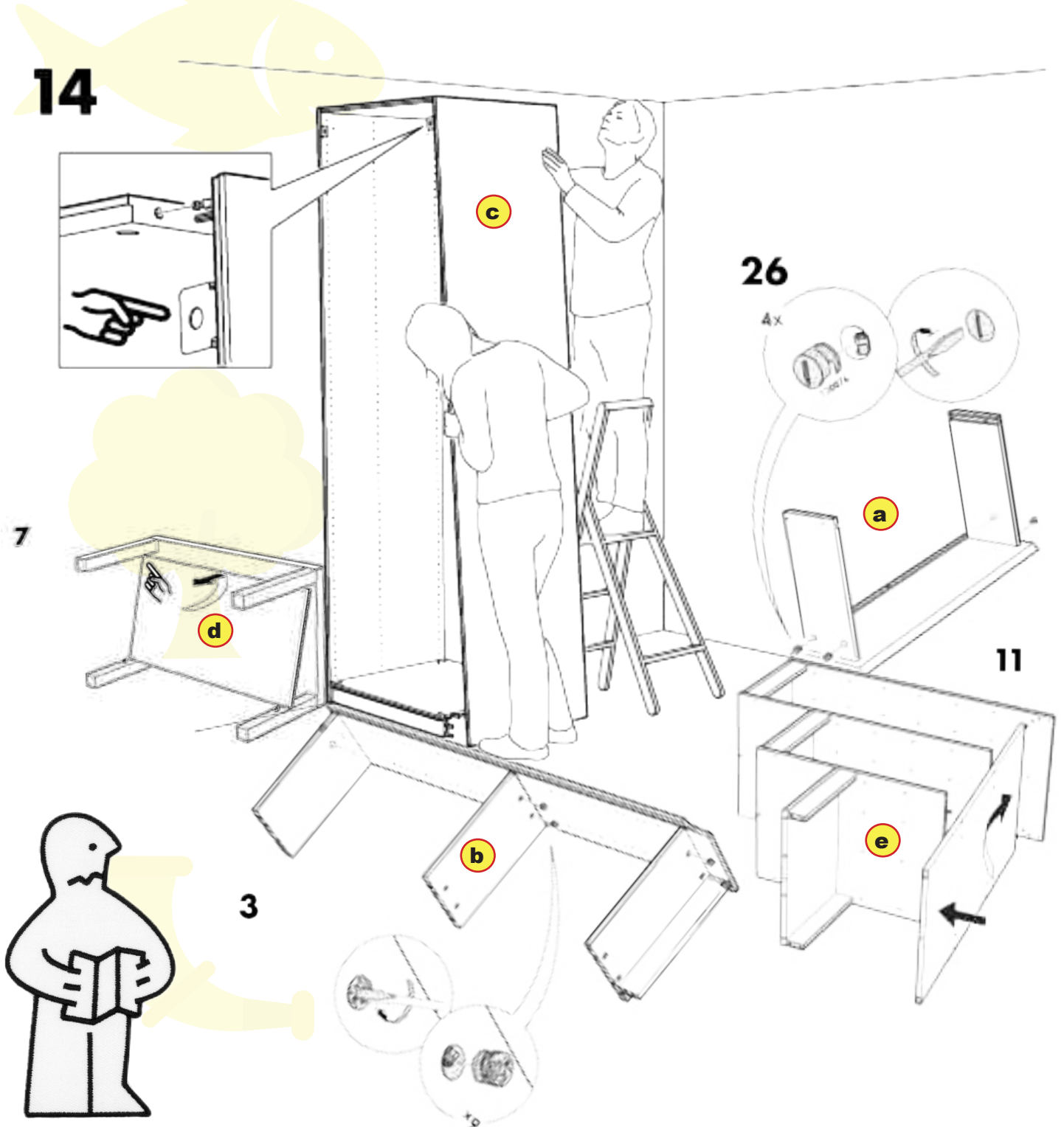

### Vraag 8.5: Een vouwtje

Origami is een traditioneel Japanse vouwkunst. Zij gebruiken het therapeutisch werkende vouwen in het alledaagse leven ter vermaak van kinderen, maar ook voor ceremoniële gebruiken. Tijd om te kijken of dit voor jullie ook therapeutisch werkt. In deze map vinden jullie een vouwblaadje. Pak deze erbij en volg de onderstaande stappen.

Stap 1:

Leg een vierkant blaadje voor je met een punt naar je toe. Vouw het papier dubbel van links naar rechts en weer terug.

Stap 2:

Vouw de linker en rechter punt naar de middenlijn.

Stap 3:

Keer het papier om van links naar rechts.

Stap 4:

Vouw de linker en rechter punt naar de middenlijn.

Stap 5:

Keer het papier om van links naar rechts.

Stap 6:

Vouw het papier dubbel van onderen naar boven.

Stap 7:

Vouw de punt bovenaan van alleen de voorste laag naar onderen, zodat 1/3 uitsteekt.

Stap 8:

Vouw de punt onderaan een klein stukje naar boven.

Stap 9:

Keer het papier om van links naar rechts.

Tadaaaa! Gelukt? Stop dan het kunstwerk weer terug achter in de map.

### Vraag 8.6: Auto's herkennen

Geef het merk en type van de auto's die bij deze linker achterlichtpartij horen.



a



b



c



d



e

### Vraag 8.7: Sneeuwitje en de zeven dwergen

Beeld zo goed mogelijk onderstaande foto van Sneeuwitje en de dwergen uit. Maak hiervan een foto, stuur deze voor 23:00 uur in. Ga hiervoor naar het online formulier door de QR-code bij deze vraag te scannen of via [www.burgumerdoarpskwis.nl/insturen](http://www.burgumerdoarpskwis.nl/insturen)



### Vraag 8.8: Uit een landelijk dagblad van 28-8-2023

- Met hoeveel miljoen euro steunt de EU de vernietiging van de overtollige Franse wijnvoorraad?
- Hoeveel warmtepompen zijn er dit jaar (tot 28 augustus 2023) in Nederland geplaatst?
- Hoeveel aanvragen voor een studie-verblijfsvergunning zijn er dit jaar tot 28 augustus 2023 ingediend?
- Hoeveel mensen zijn er op 27 augustus 2023 geteld in het opvangcentrum voor migranten op het Italiaanse eiland Lampedusa?
- Hoeveel pagina's telt het boek Pax: Oorlog en vrede in het gouden tijdperk van Rome?

### Vraag 8.9: Tongbrekers



Hoe is het eigenlijk gesteld met de flexibiliteit van de Burgumer tongen? Tijd voor een onderzoek. Hieronder lees je een aantal ingewikkelde zinnen. Film iemand uit je team terwijl deze in 1 minuut zo vaak en zo snel mogelijk 1 van de onderstaande zinnen uitspreekt. Let op: het filmpje moet in 1 take opgenomen zijn. Stuur het filmpje vanavond voor 23:00 uur in. Ga hiervoor naar het online formulier door de QR-code bij deze vraag te scannen of via [www.burgumerdoarpskwis.nl/insturen](http://www.burgumerdoarpskwis.nl/insturen)

- De postkoetskoetsier poetst de postkoets met postkoetspoets op een postkoetspoetsdoek.
- Ruud rups raspt rap rode ronde radijsjes.
- Als een potvis in een pispot pist, heb je een pispot vol potvispis.
- De poes poept op de pas gepoetste poef.
- De Spaanse prins spreekt prima Spaans.



**Vraag 8.10: Wie hoort bij wie?**

Er wordt vaak gezegd dat honden op hun baasje lijken. Of dat echt zo is, en of dat ook voor andere huisdieren geldt, gaan we hieronder ontdekken.

Koppel het huisdier aan het juiste baasje.



A



B



C



D



E



### Vraag 9.1: Hoe goed is uw geheugen?

Eerder op de avond zijn, als het goed is, alle teams in het centrum geweest om letters te zoeken.

Heeft u goed onthouden waar de letters hingen? Maak op het antwoordvel de juiste combinatie van winkel en letter.

### Vraag 9.2: Toe maar weer

Dit jaar kwam het getal 17,23 wereldwijd in het nieuws.

- Waar stond dit getal voor?
- Op welke datum is dit getal voor het eerst gehaald?

### Vraag 9.3: Burgumer gebouwen

Noem de namen van deze 5 Burgumer gebouwen. De gevonden letters vormen samen een beroep.



3e letter



7e letter



7e letter



5e letter



4e letter

### Vraag 9.4: Literatuur

Geef op basis van volgende beschrijvingen de titel en auteur van de volgende vijf romans. Alle boeken spelen zich af in Tytsjerksteradiel.

- De hoofdpersoon in dit boek heeft een bijzondere gave.
- De hoofdpersoon in dit boek beschrijft zijn ouders op late leeftijd.
- De hoofdpersoon in dit boek krijgt de doodstraf.
- De hoofdpersoon in dit boek voedt haar kinderen alleen op.
- De hoofdpersoon in dit boek is als kind geadopteerd uit het buitenland.

### Vraag 9.5: Filiaalnummers

Alle supermarkten in Burgum hebben een eigen filiaalnummer. Geef van elke supermarkt het filiaalnummer en tel deze nummers bij elkaar op. Welk cijfer komt hier uit?

**Vraag 9.6: Burgemeester Steenhuisenlaan**

- a. Hoeveel woningen heeft de even kant van de Burgemeester Steenhuisenlaan?
- b. Hoeveel woningen heeft de oneven kant van de Burgemeester Steenhuisenlaan?

**Vraag 9.7: Tompoezen**

Koppel onderstaande tompoezen aan de juiste winkel (Jumbo, Bakker vd Berg, Poeisz, HEMA of PLUS) in Burgum waar je deze kunt kopen.



**Vraag 9.8: Overeenkomsten**

Wat hebben de locaties van boekhandel Atsma, opticien Brinksma, en de kledingzaken Takko en Jensen gemeen?



**Vraag 9.9: Varianten op de tompoes**

Hieronder staan vijf varianten van ons favoriete gebakje. Geef van alle vijf de juiste naam.

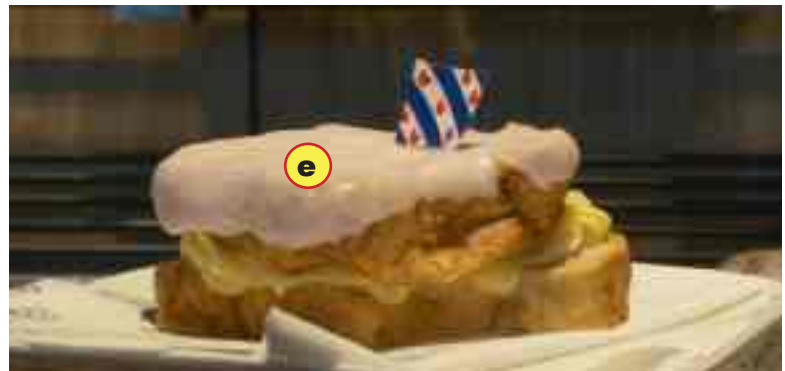
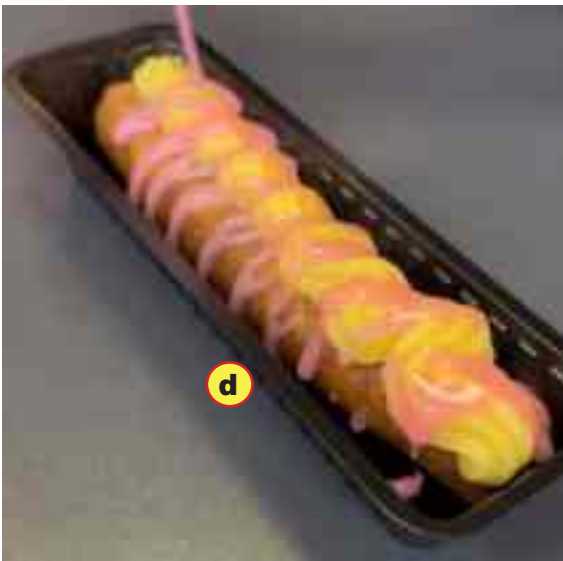

**Vraag 9.10: De laatste loodjes**

De Burgumer Doarpskwis begon voor de meesten van jullie op het moment dat deze map in het samenzijn van het hele team openging. Voor de teamcaptains begon het allemaal al wat eerder: zij hadden een rij-examen en hebben de kwisboeken opgehaald. Maar... hebben zij wel goed opgelet?

- In welk lokaal werd het examen afgenomen?
- Wat voor trui had Gerrit Zandbergen (de voorzitter) aan?
- Welk team had de beste score?
- Welk team had de slechtste score?
- Wat klopte er niet aan het kostuum van PTT-postbode Siebe?



Bouwonderneming

*Brent de Haan*

VAN KLEINE TOT GROTE  
VERBOUWPROJECTEN, VOOR ZOWEL  
PARTICULIERE ALS ZAKELIJKE KLANTEN IN  
BURGUM EN OMGEVING.

*Wij wensen u een schitterend nieuwjaar vol succes  
en prachtige bouwprojecten!*

tel: 0636048385

[www.bouwondernemingbdehaan.nl](http://www.bouwondernemingbdehaan.nl)



## VOORBLAD ANTWOORDENBOEK

Teamnaam	
Naam Teamcaptain	
Aantal teamleden	
Op welke categorie zetten jullie de joker in?	
Noteer hier het goede doel dat jullie team heeft gekozen. Let op: dit doel moet wel een zogenaamde ANBI-status heeft. Via Google is deze check snel en een eenvoudig te verrichten.	



**Teamnaam:**



[www.burgumerdoarpskwis.nl/livestream](http://www.burgumerdoarpskwis.nl/livestream) (start om 18:00 uur)

### Vraag 1.1 Open deur\* 1 (vraag gesteld door M.S.)

1.	BM'er
2.	Kapper / sigarenzaak
3.	Aquaduct
4.	Bulthuisingel
5.	De Stjoerman

\* De videovragen 'Open Deur' zijn gebaseerd op de show *De Slimste Mens* en worden gesteld door bekende Burgumers. De vraag eindigt altijd met "Wat weet u eigenlijk van...?". De teams schrijven vervolgens vijf woorden op die zij van het onderwerp weten en hopen daarmee ook de vijf antwoorden te geven die de kwismakers bedacht hebben. Over de uitslag kan niet gecorrespondeerd worden, de jury beslist en is alwetend (zie QR).



### Vraag 1.2 Muziekvraag

a.	Another one bites the dust
b.	Bella ciao
c.	Blaosmuziek
d.	De Wâldsang
e.	I wanna be like you

### Vraag 1.3 Open deur 2 (vraag gesteld door J.G.)

1.	Nieuwbouw
----	-----------

2.	Mix huizen (starters, 2-1kap, rijtjes etc.)
3.	Starters
4.	VV Burgum
5.	Koningsveld (drafbaan)

### Vraag 1.4 Lightning-ronde 1

1.	Brassed off
2.	Trainspotting
3.	Breakfast club
4.	Love actually
5.	Barbie
6.	Scarface
7.	Up!
8.	Dances with wolves
9.	Pokemon 2000
10.	Four weddings and a funeral

### Vraag 1.5 Open deur 3 (vraag gesteld door G.D.)

1.	Kunstenaar
2.	Groningen
3.	Stillevenns
4.	Venetië / Italië

5.	Schilderij kwijt
----	------------------

### Vraag 1.6 Gaat er al een lampje branden?

a.	11
b.	26
c.	48
d.	57
e.	62

### Vraag 1.7 Open deur 4 (vraag gesteld door R.T.)

1.	Bergumermeer
2.	Lattenbouwmethode
3.	100 gulden
4.	1928
5.	16 m2 (of: bulthuisjol)

### Vraag 1.8 Lightning-ronde 2

1.	Bobbie
2.	Rex
3.	Dribbel / Stip
4.	Idéfix
5.	Lady
6.	Laika
7.	Scooby doo

8.	Samson
9.	Takkie
10.	Rataplan

### Vraag 1.9 Open Deur 5 (vraag gesteld door L.D.)

1.	1914-1918
2.	Loopgraven
3.	Gifgas
4.	Nederland neutraal
5.	Frans Ferdinand

### Vraag 1.10 Lightning-ronde 3

1.	Voetbal
2.	Pool
3.	A
4.	Kaatsen
5.	Jeu de boules / pétanque
6.	Cricket
7.	Pingpong / tafeltennis
8.	Handbal
9.	Volleybal
10.	Corpsbal / Van Binsbergen, Kerstens & Kamphuis

**Teamnaam:**

### Vraag 2.1 Burgumer locaties

Carbidschieten toegestaan in 2022

### Vraag 2.2 Gluren bij de buren

	WAAR	NIET WAAR
a.	x	
b.	x	
c.		x
d.	x	
e.		x

### Vraag 2.3 Burgumer huisartsen

a.	Werd verkocht of staat te koop
b.	1. Schoolstraat 188
	2. Tussendijken 14
	3. Lageweg 54

### Vraag 2.4 MODUS

a.	Gezamenlijke onderwijsrouten kinderen 10-14 jaar groep 7-8 + klas 1-2
b.	De Arke & Liudger
c.	5
d.	2021
e.	3

### Vraag 2.5 Groene stroom

a.	één kant
----	----------

b. Vier kanten

### Vraag 2.6 Strava-art

Digitaal insturen: Scan de QR of ga naar [www.burgumerdoarpskwis.nl/insturen](http://www.burgumerdoarpskwis.nl/insturen)

### Vraag 2.7 Geflitst

a.	100 km/u
b.	60 km/u
c.	stapvoets / 15 km/u
d.	30 km/u
e.	60 km/u

### Vraag 2.8 Op pad rondom Burgum

a.	Zuivel en vlees bij de Wâldpleats
b.	Frits moet om 11:55 uur vertrekken

### Vraag 2.9 Poep op de stoep

600 meter

### Vraag 2.10 Tel-oefening

a.	33 / 34
b.	14
c.	38
d.	48
e.	5







**Teamnaam:**

### Vraag 3.1 Eerste Burgumer Doarpskwis

a.	NL52 RABO 0334 5596 85
b.	NL55 ABNA 0501 3541 58
c.	NL89 INGB 0000 0081 18

### Vraag 3.2 E.T phone home

Defecte geluidsdemper van papierfabriek Essity in Sumar

### Vraag 3.3 In de pen klimmen

Digitaal insturen: Scan de QR of ga naar [www.burgumerdoarpskwis.nl/insturen](http://www.burgumerdoarpskwis.nl/insturen)

### Vraag 3.4 Als de blaadjes vallen

Inktviszwammen
Groene knolamaniet

### Vraag 3.5 Daar hoorden zij engelen...

a.	We wish you a merry christmas
b.	Baritoneufonium

### Vraag 3.6 In Memoriam

a.	Marga Minco
b.	Had tijdens WOII een vals persoonsbewijs waar op stond dat ze in Tytsjerksteradiel geboren was
c.	Fimkje Kooi
d.	Het bittere kruid
e.	103 jaar

### Vraag 3.7 Maakt geld echt gelukkig?

a.	Postcode Loterij Miljoenenjacht
b.	26 maart 2023, J.J. had loten in Burgum maar woonde er zelf niet
c.	Ze presenteerde op Crocs wegens een gebroken enkel
d.	1 januari 2010
e.	Noordermeer

### Vraag 3.8 Een brug te ver

a.	Opel
b.	2019
c.	4 november 2016
d.	Basculebrug
e.	13 oktober 1948

### Vraag 3.9 It keunstwurk

1.	De hond in de pot vinden
2.	Als oude honden blaffen is het tijd om uit te zien
3.	Het maakt niet uit of je door de hond of de kat gebeten wordt
4.	Als honden konden bidden dan zou het kluiven uit de hemel regenen
5.	Twee honden vechten om één been de derde loopt er mee heen
6.	Bij kleine hapjes leert men een hond eten
7.	Blaffende honden bijten niet
8.	Met onwillige honden is het kwaad hazen vangen
9.	Wie een hond wil slaan, kan licht een stok vinden
10.	Zorg dat daar geen zwarte hond tussen komt

### Vraag 3.10: Burg. Both. Lohmanlaan 1

Geboortjaar moet zijn: 1887

**Teamnaam:**

### Vraag 4.1 Scrabble

a.	De eerste Burgumer doarpskwis was een succes.
b.	158 punten

### Vraag 4.2 Straatnamen

a.	Kolfbaan
b.	Lageweg
c.	Zomerweg
d.	Van der ploegstrjitte
e.	Tussendijken

### Vraag 4.3 B.U.R.G.U.M.

a.	Gum
b.	Uur (of: rum)
c.	Guur
d.	Brug
e.	Muur

### Vraag 4.4 Een jaartje ouder

7 april
---------

### Vraag 4.5 Frjemde fûgels

Teake
-------

### Vraag 4.6 Dans je de hele nacht met mij



### Vraag 4.7 What3words

Digitaal insturen: Scan de QR of ga naar [www.burgumerdoarpskwis.nl/insturen](http://www.burgumerdoarpskwis.nl/insturen)

### Vraag 4.8 2 voor 12

a.	Philalaetheia
b.	Swietbek

### Vraag 4.9 Oude TV-sterren

Regie
-------

### Vraag 4.10 Het rij-examen

geslaagd	gezakt
----------	--------



**Teamnaam:**

### Vraag 5.1 Op glad ijs

Digitaal insturen: Scan de QR of ga naar [www.burgumerdoarpskwis.nl/insturen](http://www.burgumerdoarpskwis.nl/insturen)

### Vraag 5.2 Wereldmuziek

a.	Nanne Kalma en Ankie van der Meer
b.	Esperanto

### Vraag 5.3 Kleine lettertjes

a.	Nee (art. 8.3)
b.	1 x per jaar (art. 1)
c.	Nee (art. 4 recht op inzage)
d.	Voor de 10e v/d maand, met uitzondering van augustus (art. 8)
e.	780 kilo (art. 8)

### Vraag 5.4 Groene vingers

a.	€ 0,30 per jaar
b.	Als Fikkie een hond is: nee, Anders: jawel

### Vraag 5.5 Vrouwenpower

a.	Snackbar Reti
b1.	Janny
b2.	Helen
b3.	Nanda
c.	Ymkje Krol

### Vraag 5.6 Even wachten, pizza!

a.	6
b.	Pyramide en Verona Bello
c.	Pyramide en Verona Bello
d.	Pizzeria Burgum, Pyramide en Verona Bello
e.	Pizzeria Burgum

### Vraag 5.7 Fierljeppen

21,94 meter
-------------

### Vraag 5.8 De speeltuin

a.	1. Hooijengastrjitte 2. Steenhuisenlaan 3. Panhuyslaan 4. De Yp
b.	Boartersplak, gjin hûnekakje op dit plakje!
c.	12 juni '96
d.	5 treden
e.	3 noemen van: voetballen, verboden toegang na 20 uur, toestelgebruik ouder dan 12 jaar, hond uitlaten

### Vraag 5.9 Metal in Burgum

a.	Seventh sign
b.	Damaged justice
c.	Ancestral sin
d.	Baldrs draumar
e.	Magma (als Iron Maiden in Soundmix Show)

### Vraag 5.10 Wetter en Willepark

a.	Boarterstastel
b.	Klimtoer
c.	Fisksteiger
d.	Multifunksjoneel sportfjild
e.	Fruitplukbosk

**Teamnaam:**

### Vraag 6.1 It giet oan

a.	De Noord-Hollandse Twaalfstedentocht
b.	In 1676 en 1822

### Vraag 6.2 Woorden zoeken

Schrijf de woorden op de achterkant.

### Vraag 6.3 Tytsjerksteradiel zelfstandig

a.	8KTD
b.	14

### Vraag 6.4 Meer of minder?

a.	Minder
b.	Hoger
c.	Meer
d.	Meer
e.	Lager

### Vraag 6.5 Burgum heeft meer

Kriebels
----------

### Vraag 6.6 Grensgeval

a.	1. Tergrêft 2. Bartlehiem 3. Feanwâldsterwal 4. Kûkherne
b.	Premonstratenzer orde

### Vraag 6.7 Denk mee!

a.	45
b.	16:30-19:00
c.	307
d.	580
e.	Electriciteitskasten

### Vraag 6.8 Frysk diktee

Sjoch oare side.

### Vraag 6.9 Rustig aan

a.	8.8
b.	Leeuwarden
c.	Eunice
d.	173 meldingen
e.	2021

### Vraag 6.10 Bekende vrouwen

a.	Bintje
b.	Doutzen
c.	Antje
d.	Baudina
e.	Maria

## Vraag 6.8 Frysk diktee

### Jou alle flaters oan mei in reade pen!

- a. Nei't ik myn olyfgriene koffer wer opskarrelle haw tusken de ferline jier nijkochte stoarmtint, de hieltyd mear rûgeljende keuntskrystbeam en myn al jieren net brûkte sky's, knoffelje ik mei it ding ûnder de earm wêr troch it trepsgat. **a. flaters: olyfgriene, opskarrelle, sky's, wêr**
- b. De spegelreflexkamera fan ús heit, de ûnbiedige hamamdûk en myn lyla bikini mei loverkes sykje ik alfêst by-inoar en foar de oare, minder wichtige bagaazje bliuwt op it earste each noch genôch romte oer. **b. flaters: spegelreflexkamera, ûnbiedige, hamamdûk, lyla, bikini**
- c. Wylst ik sjoch dat it fertroude lânskap om my hinne feroaret fan bûnte kei yn 'e greide, sinnepanielfjilden en wynmûnenparken nei hieltyd drokkere perons en ôfstjitlike yndustryterreinen, beprakkessearje ik nochris oft ik de termostaat al of net omleech set haw. **c. flaters: lânskap, kei, wynmûnenparken, perons, beprakkessearje**
- d. In skoft letter, op mear as tsien kilometer hichte en nei in pear senuwslopende minúten feroorsake troch turbulinsje, komt de fleurige stewart mei syn karke toch it gongpaad en foarsjocht my fan in gin-tonic mei in sûchreitsje fan bamboe. **d. flaters: minúten, feroorsake, stewart, sûchreitsje**
- e. Yn myn hierkabriolet toerje ik mei wyld wapperende krullen, de sinnebril op 'e noas en mei in big smile, fan it fleanfjild, troch in ymponearjende kljoo, by in idyllysk fiskersdoarpke lâns, nei it strân mei pearlemoereftich wyt-rôse sân. **e. flaters: toerje, wapperende, krullen, kljoo, idyllysk**

6.2: al-alm-ar-arm-ja-jam-la-lam-ma-mal-ra-ram





**Teamnaam:**

### Vraag 7.1 Gebouw(d)/gesloopt

a.	Eeburght
b.	Hillemastate
c.	De drie gekroonde baarzen
d.	Nieuw toutenburg
e.	Frisia

### Vraag 7.2 BN'er in Burgum

a.	Anton Geesink
b.	Judo

### Vraag 7.3 Het meest eigenaardig...

a.	Pieter Jelles Troelstra
b.	De drie gekroonde baarzen
c.	Het boek Faust, vertaald naar het Fries
d.	Tjibbe Geerts van der Meulen
e.	Cornelis Frederik Helffrich, of: "de duvel fan Earnewâld"

### Vraag 7.4 Burgum in de 18e eeuw

a.	Groustins
b.	Rhala
c.	Volle hand
d.	Nije stad
e.	Hoge huys

### Vraag 7.5 Borrelpraat uit ons gemeentehuis

a.	Wanbetalers barakken (noodwoningen)
b.	Klaas R. Henstra

### Vraag 7.6 Oorlogsslachtoffers

a.	Francis B. Thorpe
b.	Simon L. Steenhuisen
c.	Andries G. Wagenaar
d.	Paul Kaufmann
e.	David V. Logan

### Vraag 7.7 Raad de plaat

a.	Mien dwarf
b.	Harmen van der Meer & Klaas Feenstra

### Vraag 7.8 Franse tijd

a.	1. Oenkerk 2. Bergum 3. Hardegarijp 4. Oostermeer
b.	01-10-1816

### Vraag 7.9 Commissie historische feiten

a.	Gerard (10-02-1952)
b.	Roelien (06-06-1991)
c.	Simon (30-03-1980)
d.	Marjan (17-02-1983)
e.	Yannick (28-06-1993)

### Vraag 7.10 Op de gevoelige plaat

a.	Kûperstrjitte
b.	Esso op de Noordersingel
c.	Een 'energie-pakket', omdat hij de kleinste gebruiker is
d.	Pater Doesburg 40 jaar priester in Burgum
e.	De christelijke school



**Teamnaam:**

### Vraag 8.1 Namasté

Digitaal insturen: Scan de QR of ga naar [www.burgumerdoarpskwis.nl/insturen](http://www.burgumerdoarpskwis.nl/insturen)

### Vraag 8.2 Het geluid

Een schepje koffie in het filter doen

### Vraag 8.3 Vertalen

a.	Wie wordt de winnaar van de Burgumer Doarpskwis 2023?
b.	Alle antwoorden goed!

### Vraag 8.4 IKEA

a.	Malm
b.	Billy
c.	Pax
d.	Lack
e.	Trofast

### Vraag 8.5 Een vouwtje

Doe het origami-kunstwerk in de map.

### Vraag 8.6 Auto's herkennen

a.	Daf 33 - de luxe
b.	Fiat 500
c.	Pontiac grand le mans
d.	Saab 96 - L V4
e.	Citroen dyane 6

### Vraag 8.7 Sneeuwvitje en de zeven dwergen

Digitaal insturen: Scan de QR of ga naar [www.burgumerdoarpskwis.nl/insturen](http://www.burgumerdoarpskwis.nl/insturen)

### Vraag 8.8 Uit een landelijk dagblad

a.	160
b.	110.000
c.	17.870
d.	4260
e.	432

### Vraag 8.9 Tongbrekers

Digitaal insturen: Scan de QR of ga naar [www.burgumerdoarpskwis.nl/insturen](http://www.burgumerdoarpskwis.nl/insturen)

### Vraag 8.10 Wie hoort bij wie?

a.	1
b.	3
c.	4
d.	2
e.	5



**Teamnaam:**

### Vraag 9.1 Hoe goed is uw geheugen?

P	gegeven
H	Expert
I	Brinksma
L	Jensen
A	Aline fashion
L	Lampers
A	Friese meubel jongens
E	Dan & Rub tweewielers
T	Boekhandel Burgum
H	Telecom4u
E	Optiek Freiberger
I	Sis home & flowers
A	Blokker

### Vraag 9.2 Toe maar weer

a.	Temperatuur in Celsius, warmste dag gemiddeld wereldwijd
b.	6 juli 2023

### Vraag 9.3 Burgumer gebouwen

Ijker
-------

### Vraag 9.4 Literatuur

a.	It goudene ûleboerd - Grietje Spaanderman Wielinga
b.	De nadagen - Daan Remmerts de Vries
c.	Swarte Egen - Steven H.P. de Jong
d.	Marijke - Abe Brouwer

e.	Tusken Boedapest en Burgerheide - Jacobus Knol
----	--

### Vraag 9.5 Filiaalnummers

Poiesz: 21
Jumbo: 7034
Plus: 868
Aldi: 52
opgeteld: 7975

### Vraag 9.6 Burgemeester Steenhuisenlaan

a.	62 woningen
b.	56 woningen

### Vraag 9.7 Tompoezen

a.	Bakker van den Berg
b.	Hema
c.	Plus
d.	Poiesz
e.	Jumbo

### Vraag 9.8 Overeenkomsten

Hier zaten 4 horeca-zaken
---------------------------

### Vraag 9.9 Varianten op de tompoes

a.	Crompouce
b.	Napoleon
c.	Sûkerpoes
d.	Frikanpouce
e.	Glacéke

### Vraag 9.10 De laatste loodjes

a.	De kantine
b.	NOS teletext kerstrui
c.	De betweters
d.	Sky
e.	Hij droeg een tas van post NL